

Panik-/Fluchtwegschlösser Aufmaßblatt

Name _____

Straße _____

Ort _____

Telefon _____

Datum _____

Projektnr. _____

Kommission/Einbauort _____

▶ Türmaterial Holz Metall Kunststoff

▶ Panikfunktion

- Panik B (beidseitig Drücker mit geteiltem Drückerstift)
- Panik E (Wechselfunktion, eine Seite Drücker, andere Seite Knopf)
- ▶ Besonderheiten 2-flügelig
 - gesicherte Fallenfeststellung
 - selbstverriegelnd

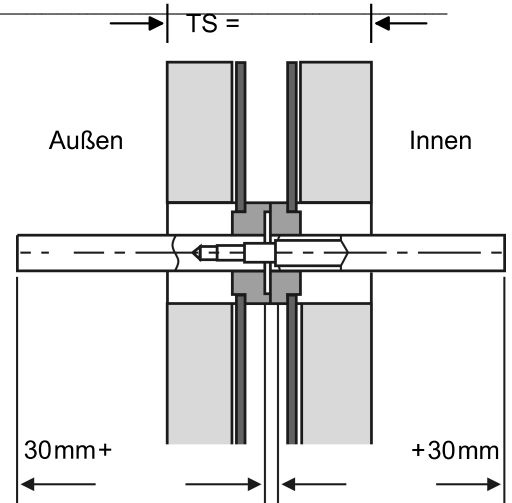

▶ Dornmaß: _____ ▶ Entfernung: _____ ▶ Tür-Öffnungsrichtung: _____

▶ Stulpabmessung: _____

▶ Beschlag kurz lang Rosette

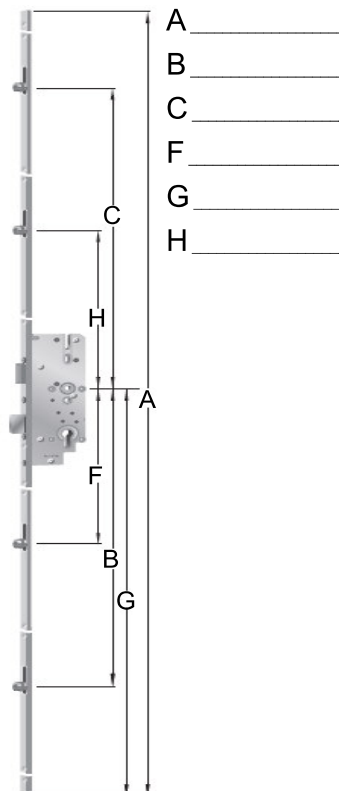
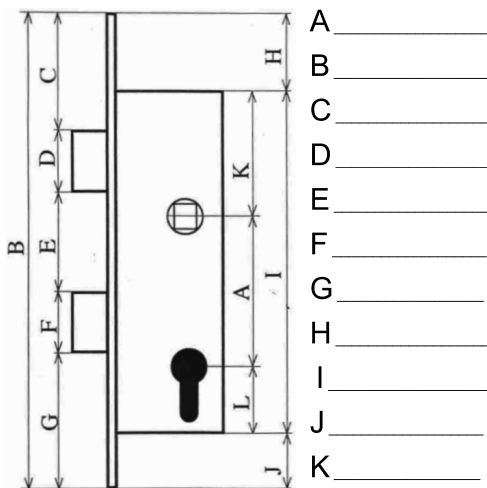

DIN links auswärts

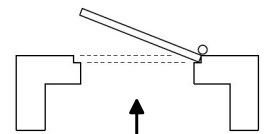

DIN rechts auswärts

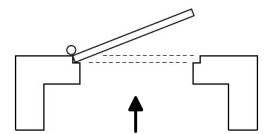

DIN links einwärts

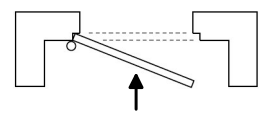

DIN rechts einwärts

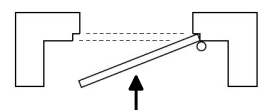

▶ Lieferant: _____

▶ Artikel-Nr.: _____

▶ Stück: _____

Bild gemacht

voraussichtliche
Montagezeit: _____